

Faltpavillon

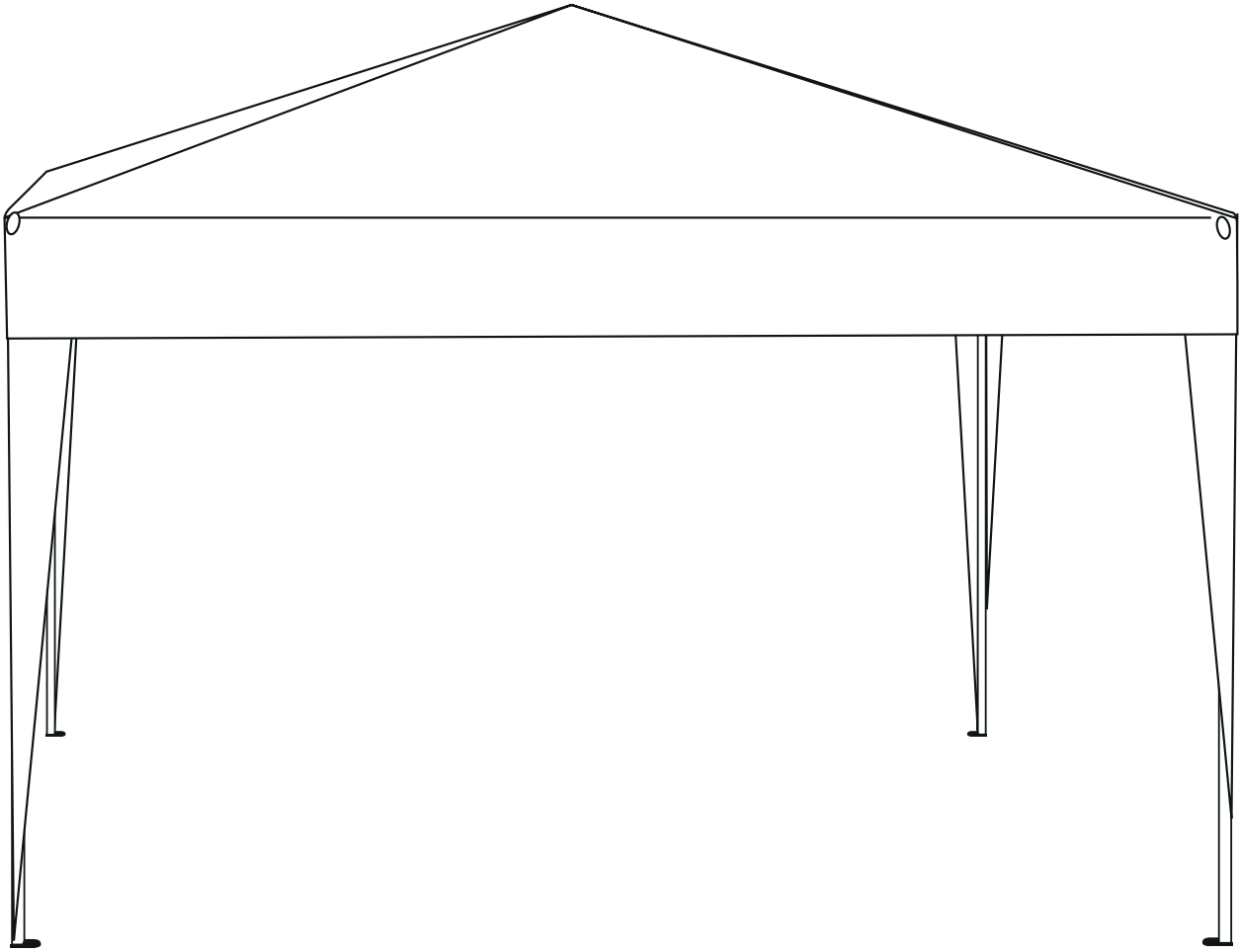

Allgemeine Sicherheitshinweise	1
Aufbau.....	2
Kontaktinformationen	7

- Ⓒ GB An English manual can be downloaded at <http://www.jarolift.de/en/manuals>
- Ⓒ F Vous trouverez des instructions en français sur <http://www.jarolift.de/fr/instructions>
- Ⓒ I Una guida in italiano è disponibile alla pagina <http://www.jarolift.de/it/guida>
- Ⓒ E Encontrará un manual en idioma español en <http://www.jarolift.de/es/manual>
- Ⓒ NL Een handleiding in Nederlands kan u vinden op <http://www.jarolift.de/ne/handleiding>
- Ⓒ PL Instrukcja w języku polskim znajduje się na stronie <http://www.jarolift.de/pl/instrukcje>
- Ⓒ TR Türkçe kılavuzu <http://www.jarolift.de/tr/kilavuzu> adresinde bulabilirsiniz



ACHTUNG!
WICHTIG - BITTE BEWAHREN SIE DIE MONTAGEANLEITUNG AUF:
SORGFÄLTIG LESEN!

Für eine optimale Standfestigkeit empfehlen wir den Pavillon mit den beiliegenden Abspannseilen und Erdnägeln zu sichern.

Führen Sie den Aufbau des Pavillons nur auf ebenem Untergrund aus. Stellen Sie sicher, dass alle Standfüße ordentlichen Bodenkontakt haben.

Hängen Sie keine Gegenstände an den Rahmen des Pavillons.

Pavillon mit Stahlgestell:

Sollte die Pulverbeschichtung des Stahlgestells durch unsachgemäße Handhabung beschädigt werden kann es zu Rostbildung kommen. Wir empfehlen, dass Gestell gelegentlich mit Silikonspray einzusprühen. Verwenden Sie bitte kein Öl und kein Fett.

Pavillon mit Aluminiumgestell:

Aluminium ist einfacher in der Handhabung, korrosionsbeständiger und benötigt keine spezielle Pflege.

Achtung, beim Einrasten der Standbeine kann es zu Verletzungen an den Fingern kommen.

Achten Sie darauf, dass keine Spannung beim Auf/Abbau an den Einrastpunkten entsteht z.B. durch anheben der Eckpunkte zur Entlastung.

Schäden, welche durch den unsachgemäßen Umgang mit dem Pavillon entstehen, fallen nicht unter die Garantiebedingungen.

Vergewissern Sie sich, dass der Pavillon während schwierigen Wetterbedingungen (starker Wind, schwere Regen, Schnee, etc.) geschlossen und gesichert ist. Benutzen Sie den Pavillon in dieser Zeit nicht.

Bleiben Sie niemals während eines Sturms unter dem Pavillon stehen.

Überprüfen Sie den Pavillon in regelmäßigen Abständen. Benutzen Sie das Pavillon nicht, wenn Sie Zweifel bezüglich der Gebrauchstauglichkeit haben.

Der Pavillon ist nicht für den permanenten Außeneinsatz geeignet und muß vor extremen Wetterbedingungen geschützt werden.

Dieser Pavillon sollte bei schlechten Wetterbedingungen und über Winter (am besten in der Garage oder Gartenhaus) eingelagert werden. Achten Sie darauf, dass der Pavillon vor der Einlagerung vollständig trocken ist.

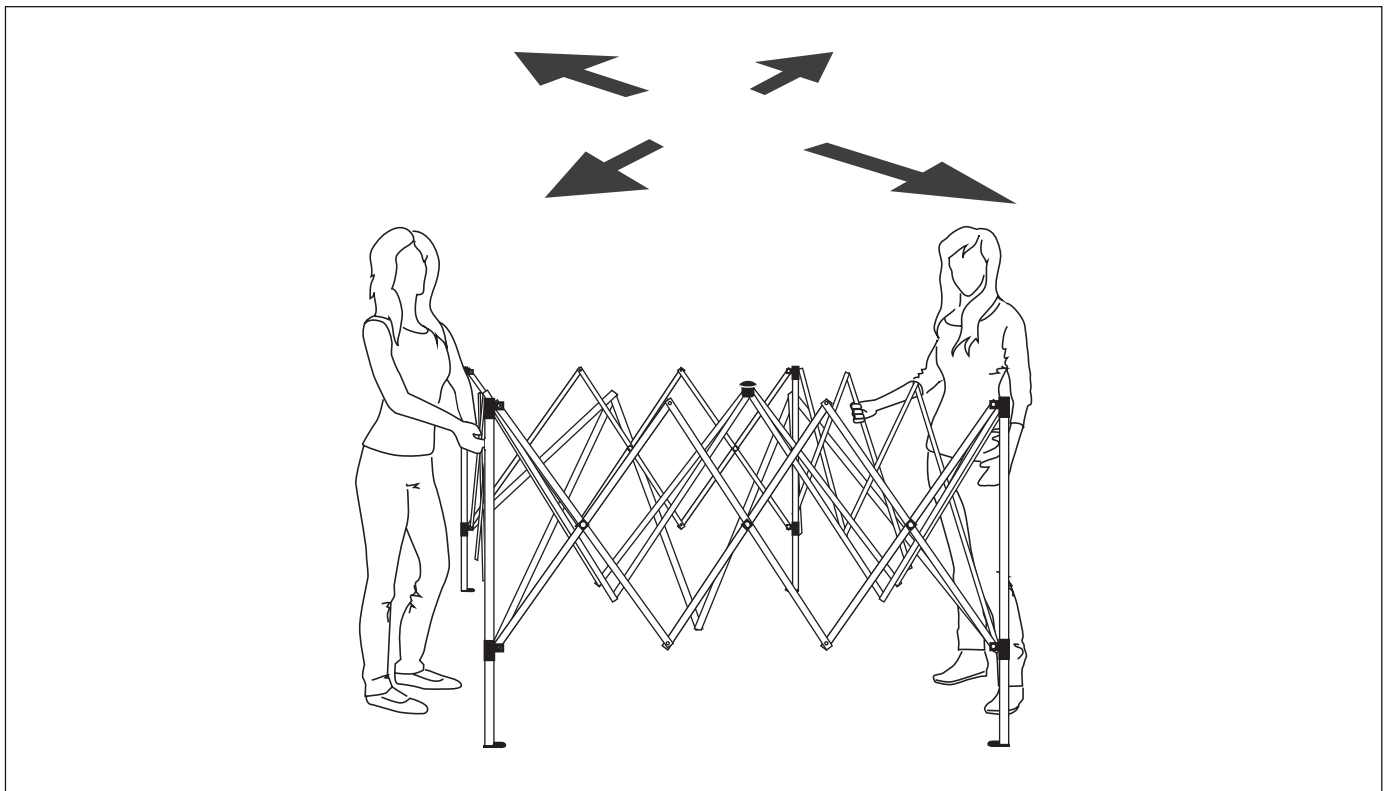
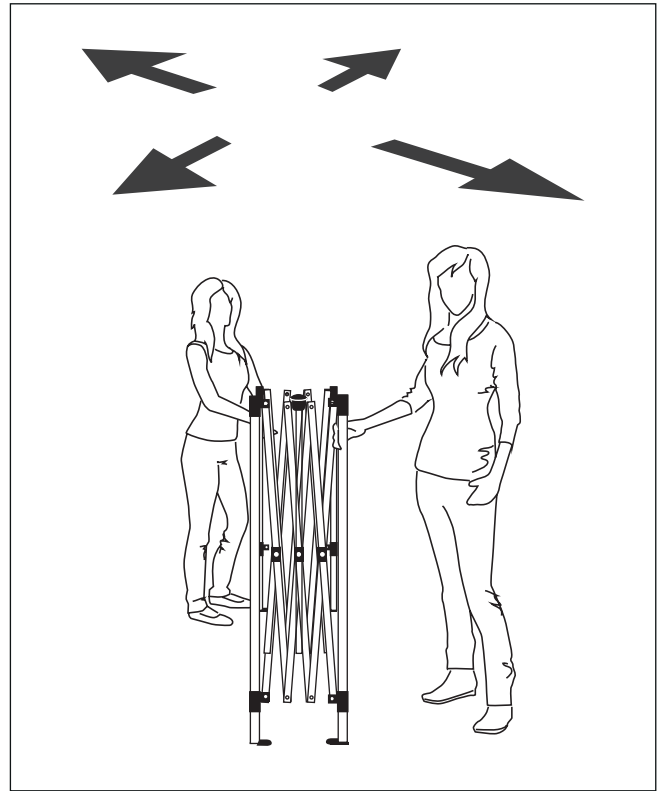

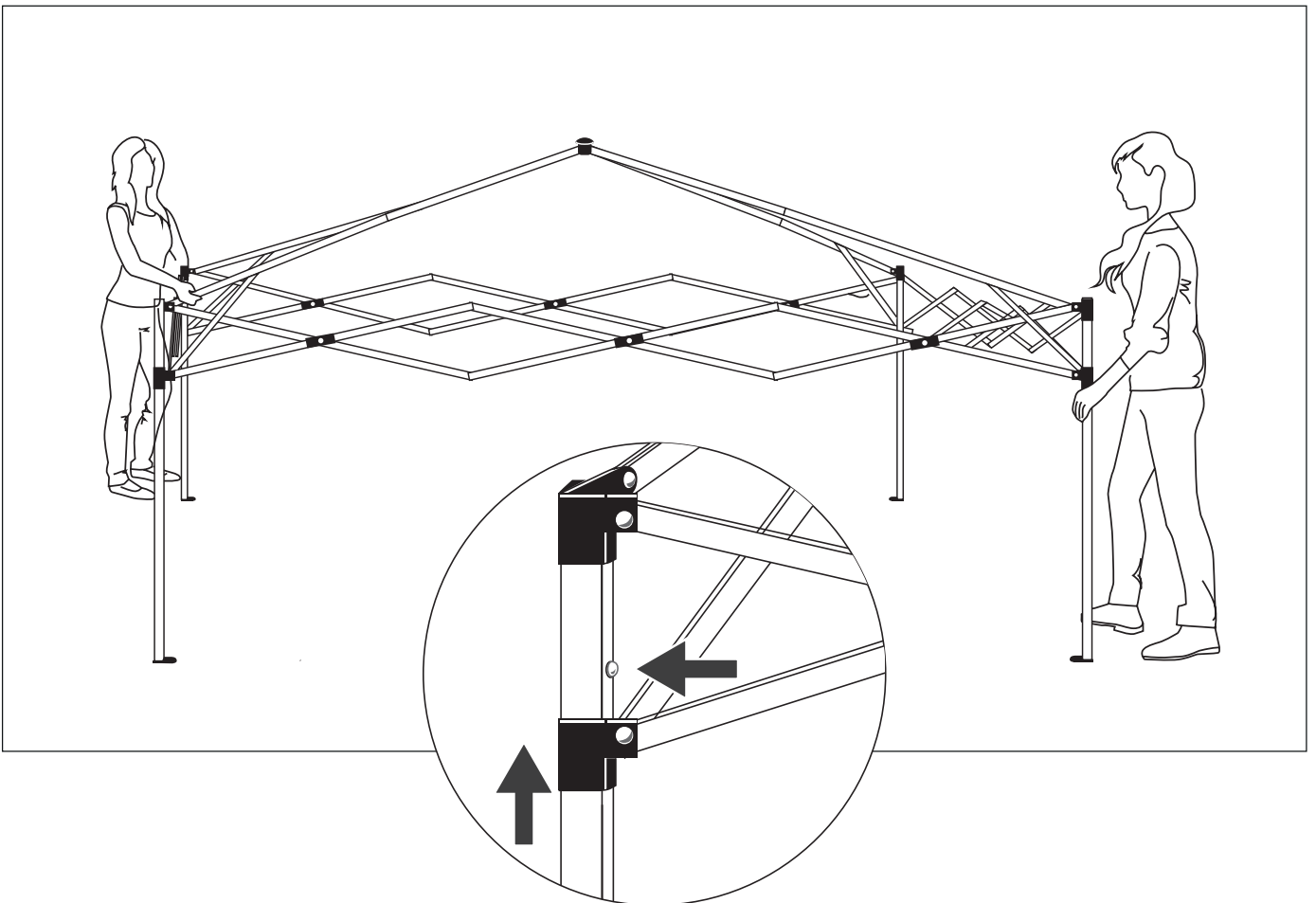
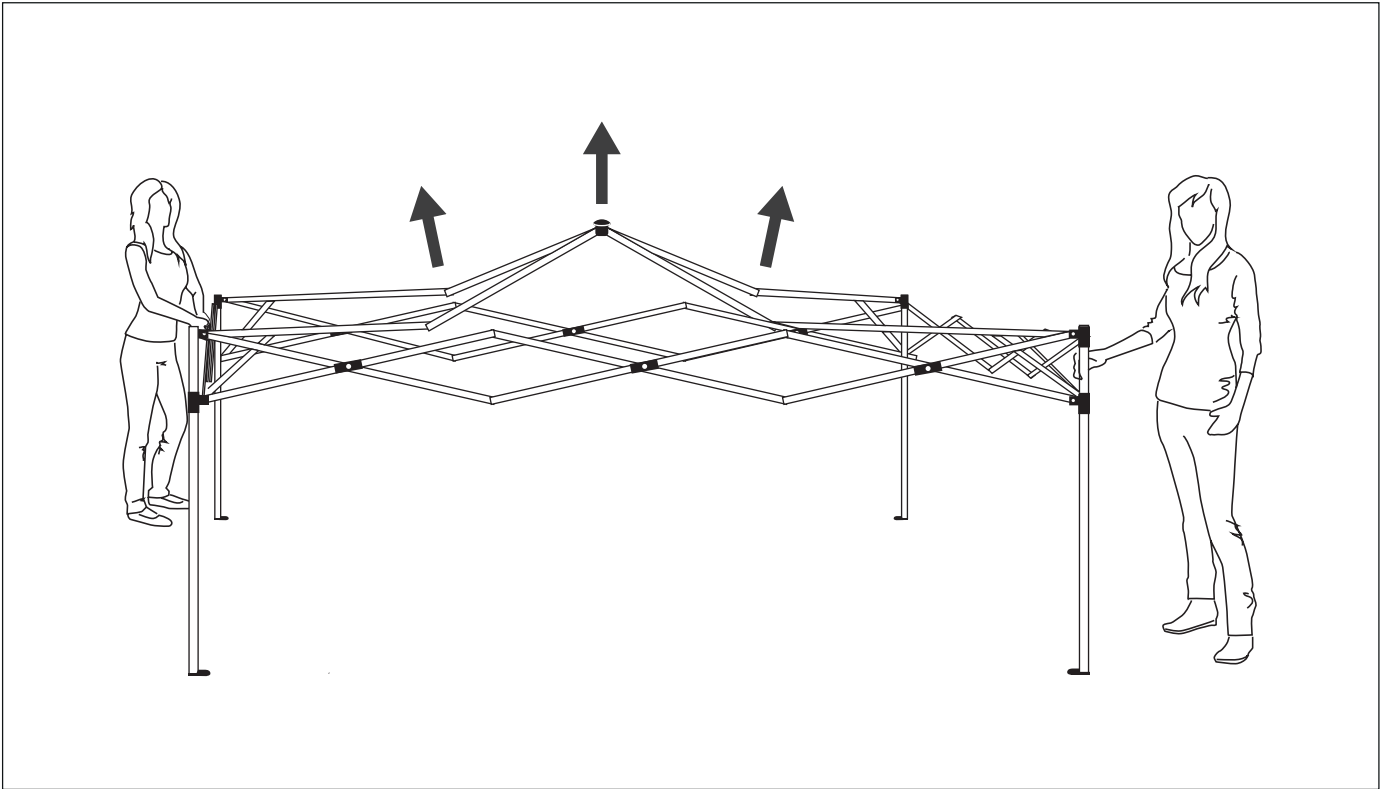

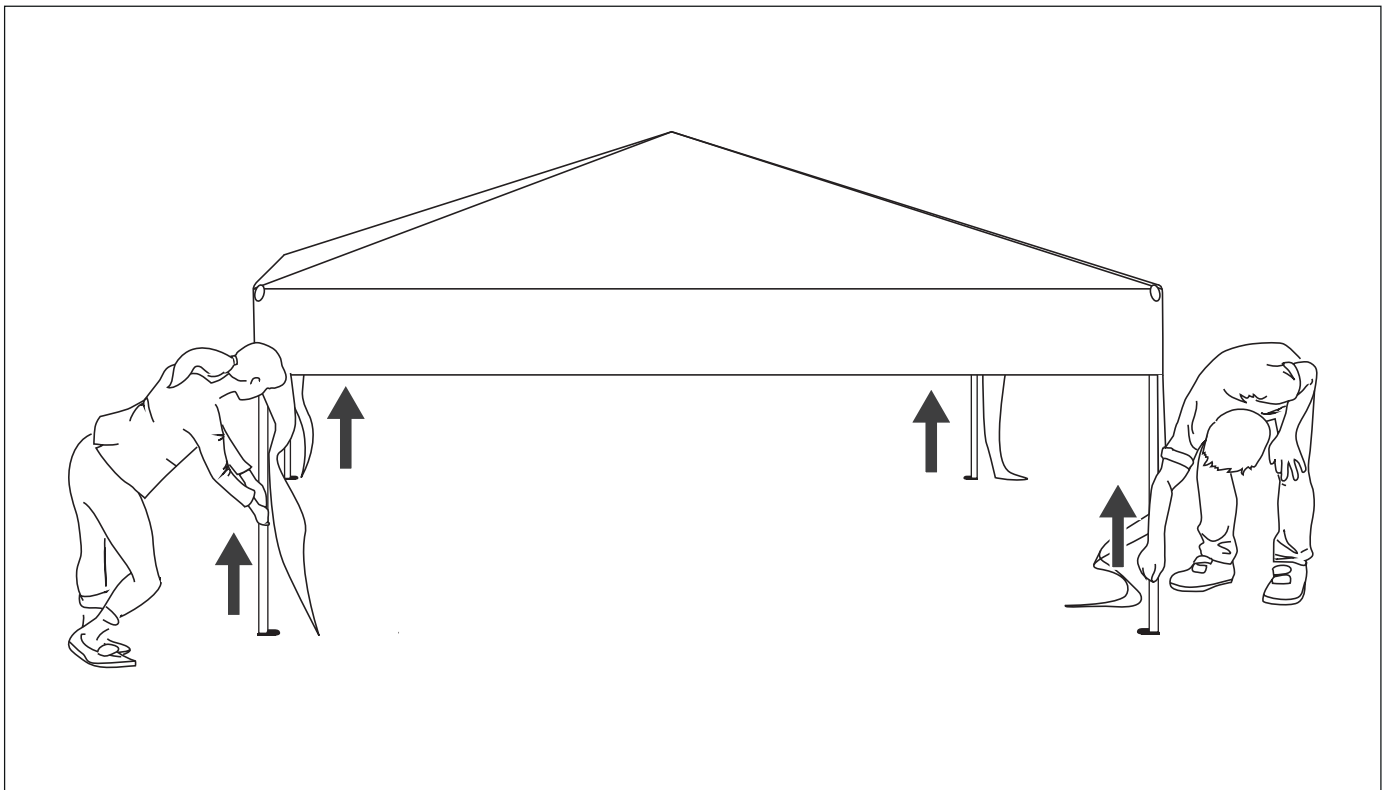
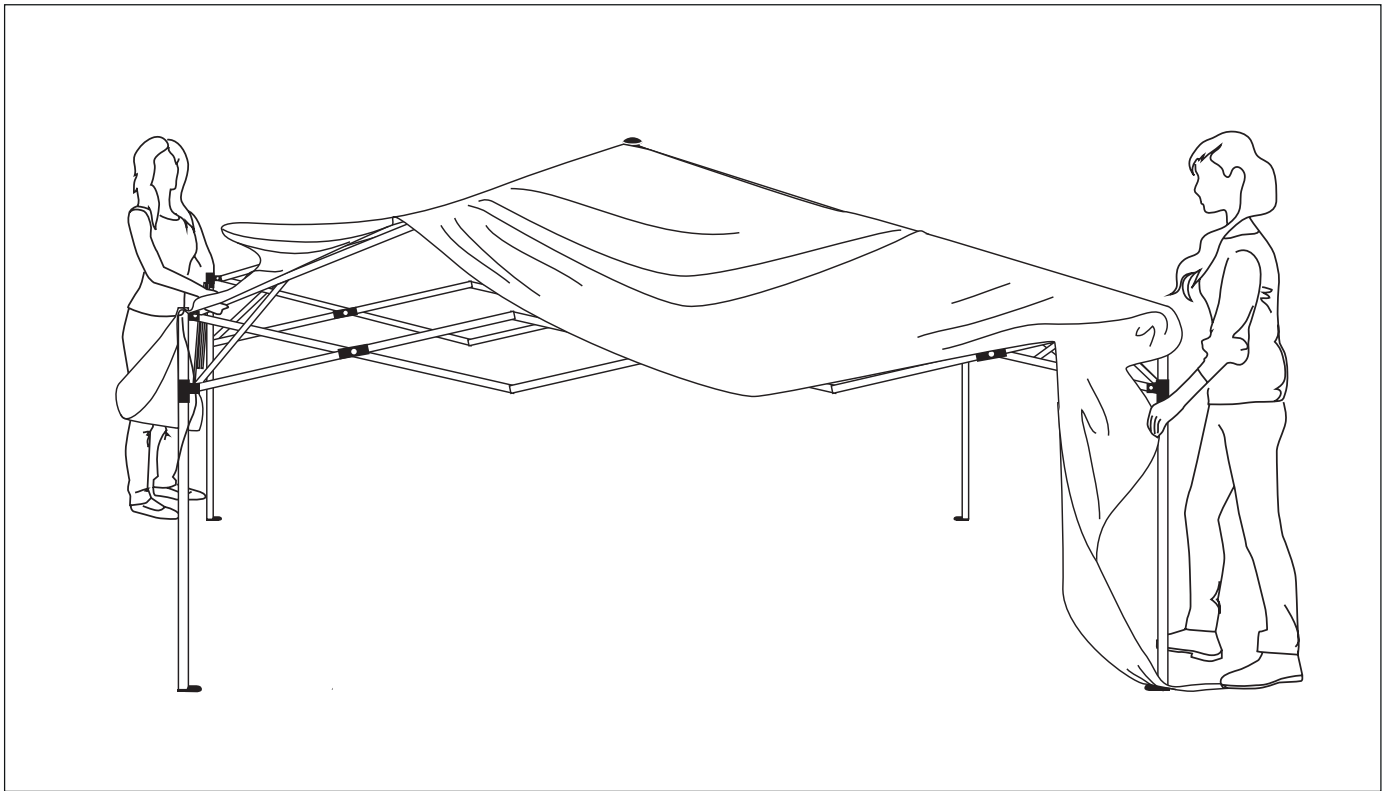

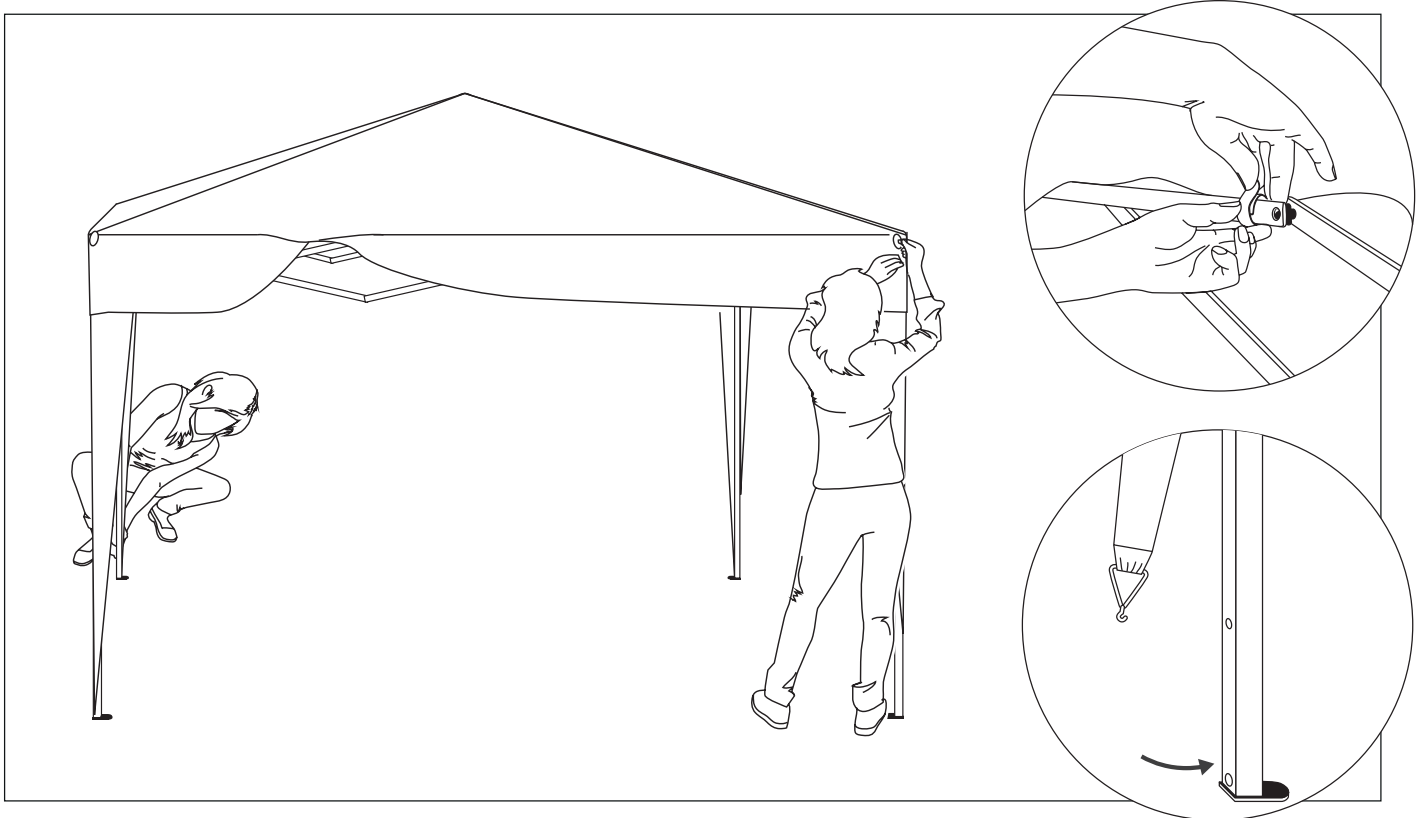
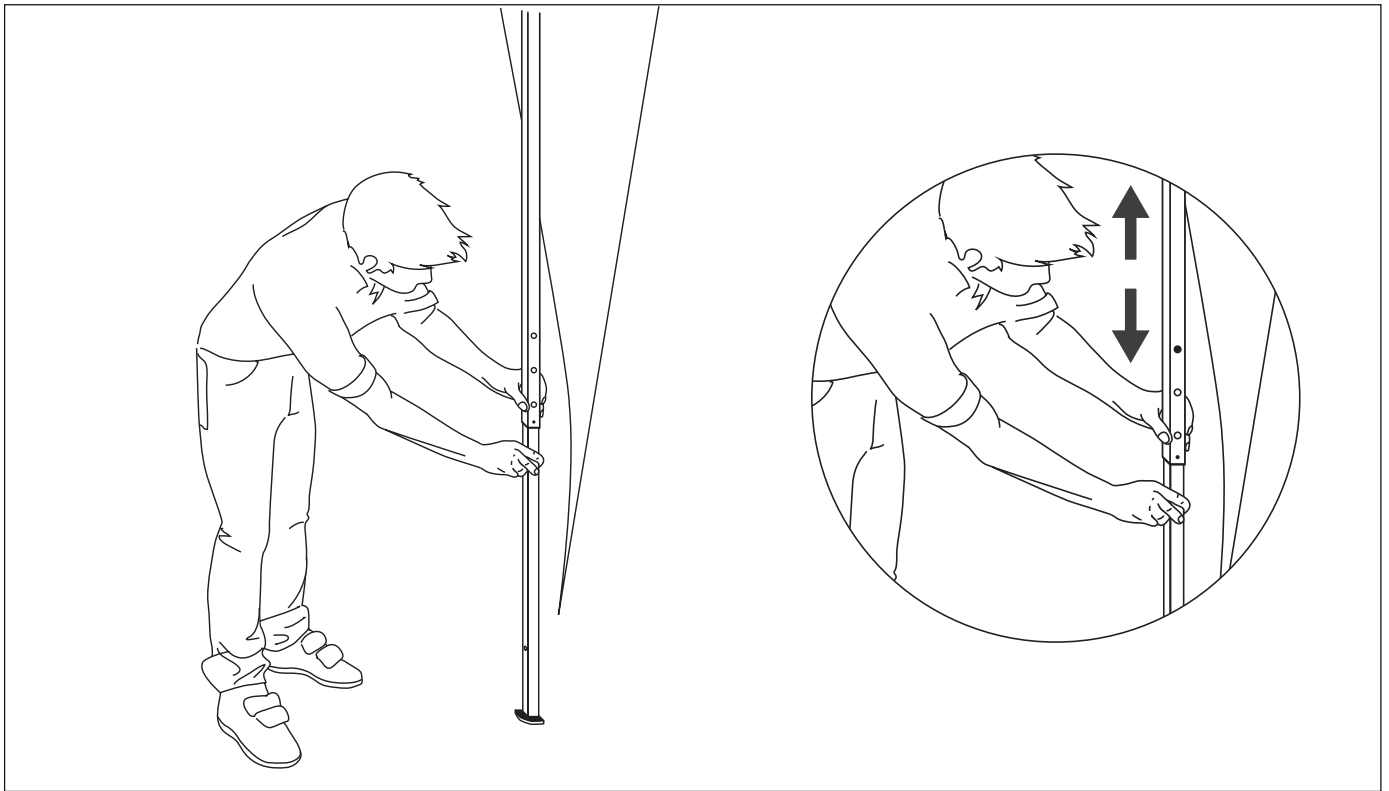

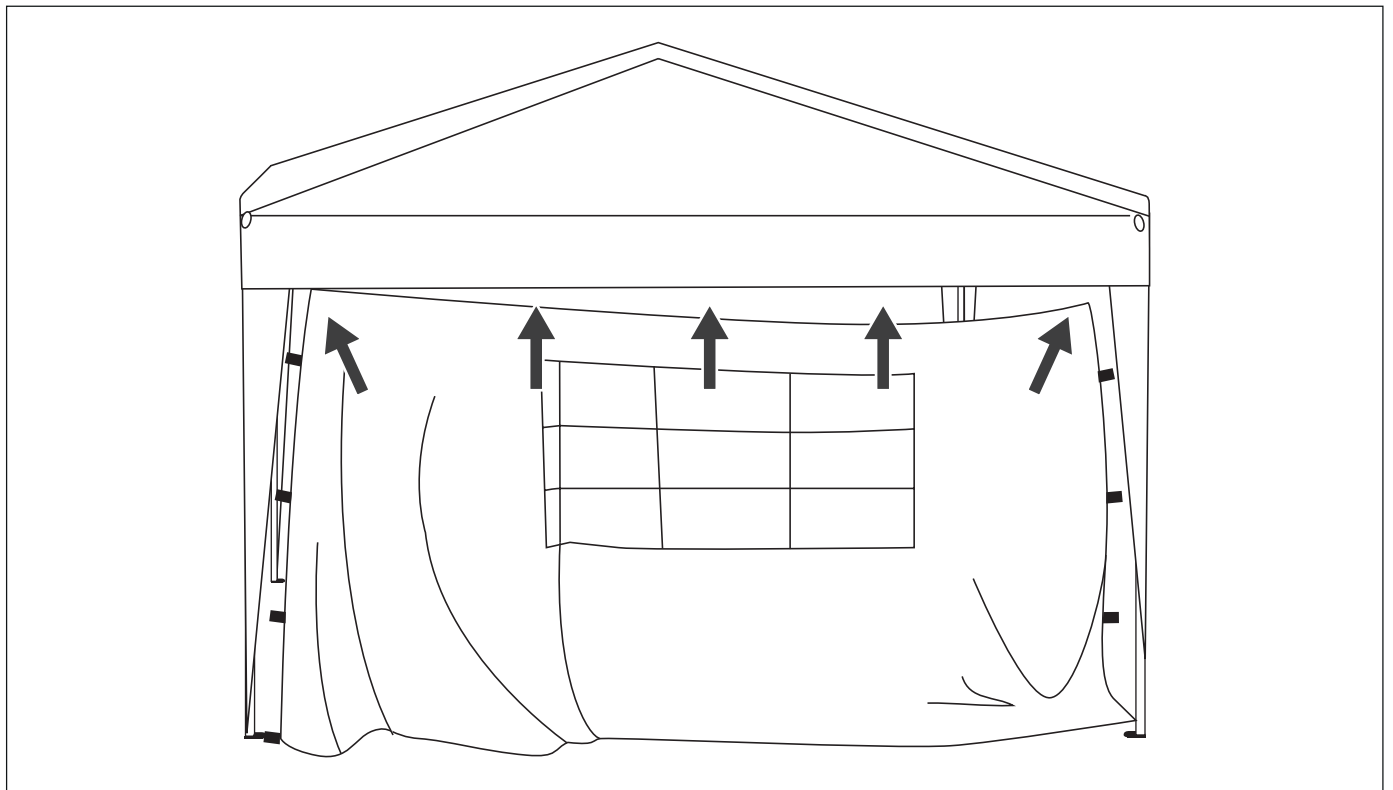
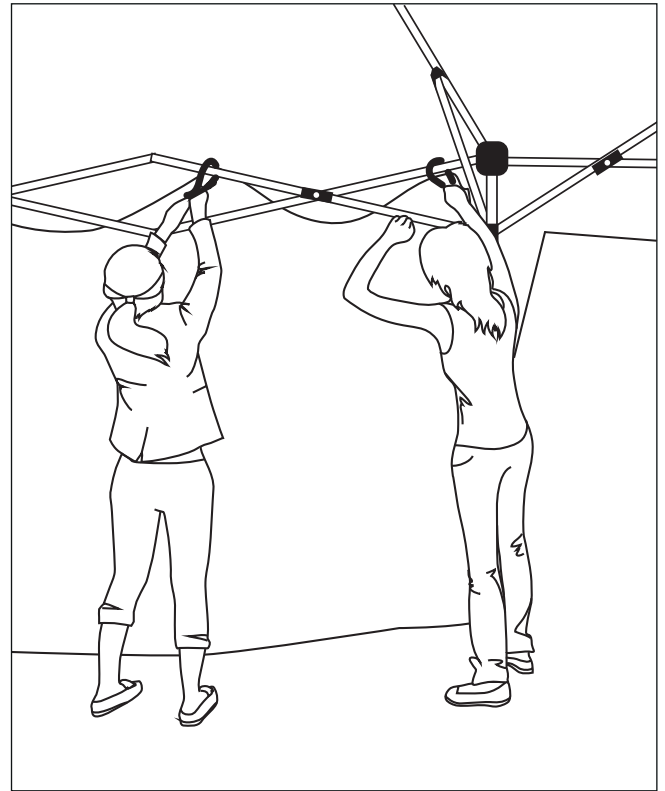
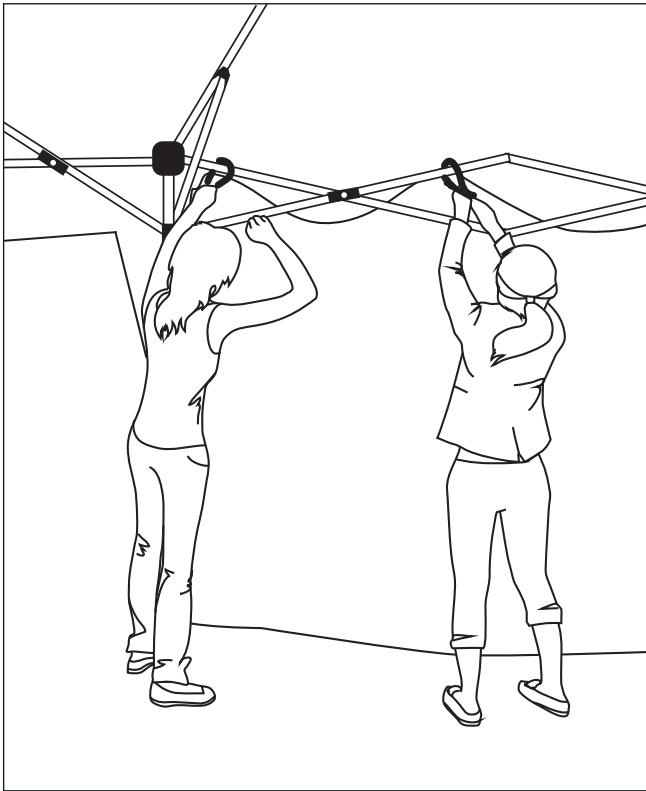

Sollten Sie Probleme mit unserem Produkt oder ein defektes Gerät erhalten haben, wenden Sie sich bitte schriftlich oder per E-Mail an folgende Adresse:

JAROLIFT®™

ist eine eingetragene Marke der
Schoenberger Germany Enterprises GmbH & Co. KG
Zechstraße 1-7
82069 Hohenschäftlarn

Tel.: 08178 / 932 932
Fax.: 08178 / 932 970 20

info@jarolift.de
www.jarolift.de

Technische Änderungen, Druckfehler und Irrtümer
behalten wir uns vor.